

Пульт **HL25** с электронным термостатом – электронное цифровое устройство с большим жидкокристаллическим LCD-дисплеем, микропроцессором и кнопочно-сенсорным управлением. Он предназначен для управления температурой в жилых, промышленных и офисных помещениях. Датчик температуры расположен внутри пульта.

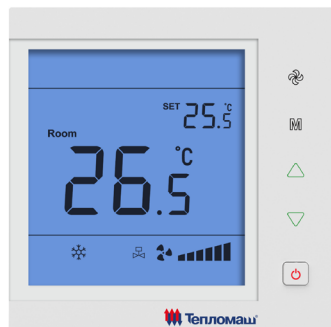

Функциональные возможности:



- Отображение температуры в помещении
- Установка желаемой температуры
- Установка и индикация скоростей вентилятора
- Рабочий режим: нагрев, охлаждение, вентиляция
- Индикация работы клапана
- Защита от низких температур в помещении
- Сенсорное управление + кнопка включения
- Подсветка LCD-дисплея
- Память заданного режима



ТЕХНИЧЕСКИЕ ХАРАКТЕРИСТИКИ



Чувствительный элемент	NTC-термистор
Шаг	± 0,5 °C
Порог чувствительности	± 1°C
Диапазон устанавливаемой температуры	от плюс 5 до плюс 35 °C
Диапазон отображаемой температуры	от 0 до плюс 55 °C
Рабочая температура	от 0 до плюс 45 °C
Влажность	5~90 %RH (без конденсата)
Потребляемая мощность	не более 1 Вт
Сеть	АС 85~260 В 50/60 Гц
Клеммы	2 x 1,5 мм ² или 1 x 2,5 мм ²
Нагрузка по выходам	2 А (активная)
Материал корпуса	PC + ABS
Размеры (ДхВхГ)	90 x 90 x 14,5 мм
Масса	143 ± 1 гр
Шаг отверстий	60 мм (стандарт)
Степень защиты оболочки	IP30
Класс защиты электрической изоляции	класс II





УПРАВЛЕНИЕ

Вкл/Выкл: Нажмите кнопку «», чтобы включить или выключить пульт и выходные сигналы. При выключении пульта заданные режимы записываются в память (ЭСППЗУ).

Установка температуры: При включенном пульте прикоснитесь к «», «», чтобы повысить или понизить требуемую температуру с шагом 0,5 °C.

Выбор режима: При включенном пульте прикоснитесь к «М» несколько раз, чтобы выбрать рабочий режим: охлаждение «», нагрев «» или вентиляция «». В течении 6-ти секунд после последнего прикосновения режим будет установлен.



Активация клапана: Режим охлаждения «» - клапан будет открыт когда установленная температура на пульте ниже чем в помещении на 1°C. Режим нагрева «» - клапан будет открыт когда установленная температура на пульте выше чем в помещении на 1°C. Клапан будет закрыт, когда установленная температура на пульте будет равна комнатной температуре. Вентилятор продолжит работу при закрытом клапане.

Выбор скорости вентилятора: При включенном пульте прикоснитесь к «», чтобы выбрать нужную скорость вентилятора «» (высокая), «» (средняя), «» (низкая) или «» (авто). Автоматическая низкая скорость будет работать, когда разница комнатной температуры и установленной составит 1°C. Автоматическая средняя скорость при разнице в 2°C и автоматическая высокая скорость при разнице в 3°C.

УСТАНОВКА ПАРАМЕТРОВ

Защита от низких температур

Данная функция активна только в режиме нагрева «», когда пульт выключен. Если температура в помещении опустится ниже плюс 5°C, пульт автоматически включит вентилятор и откроет клапан. Когда температура в помещении поднимется выше плюс 7°C защита от низких температур будет выключена и пульт отключит выходные сигналы.

Чтобы включить или отключить защиту от низких температур необходимо перевести пульт в выключенное состояние. Далее прикоснитесь к «М» и удерживайте в течении 3 сек. На дисплее отобразится «On» (включен) или «Of» (выключен). Прикоснитесь к «», «», чтобы изменить значение. По истечении 6 сек. параметр будет установлен.

Название	Значение по умолчанию	Значение параметра
Защита от низких температур	On: включен	Of: выключен On: включен

МОНТАЖ

Пульт необходимо использовать только внутри помещения. Его нужно устанавливать на внутренней стене примерно в 1,5 метрах от пола в таком месте, где он быстро отреагирует на общие изменения температуры в помещении. В этом месте циркуляция воздуха должна быть свободной. Следует избегать установку пульта вблизи теплового излучения (телевизоры, обогреватели, холодильники), под прямыми солнечными лучами, а также в помещениях, где есть риск прямого воздействия на него влаги или возникновения конденсата (без специальной защиты от воздействия влаги).

Инструкция по монтажу:

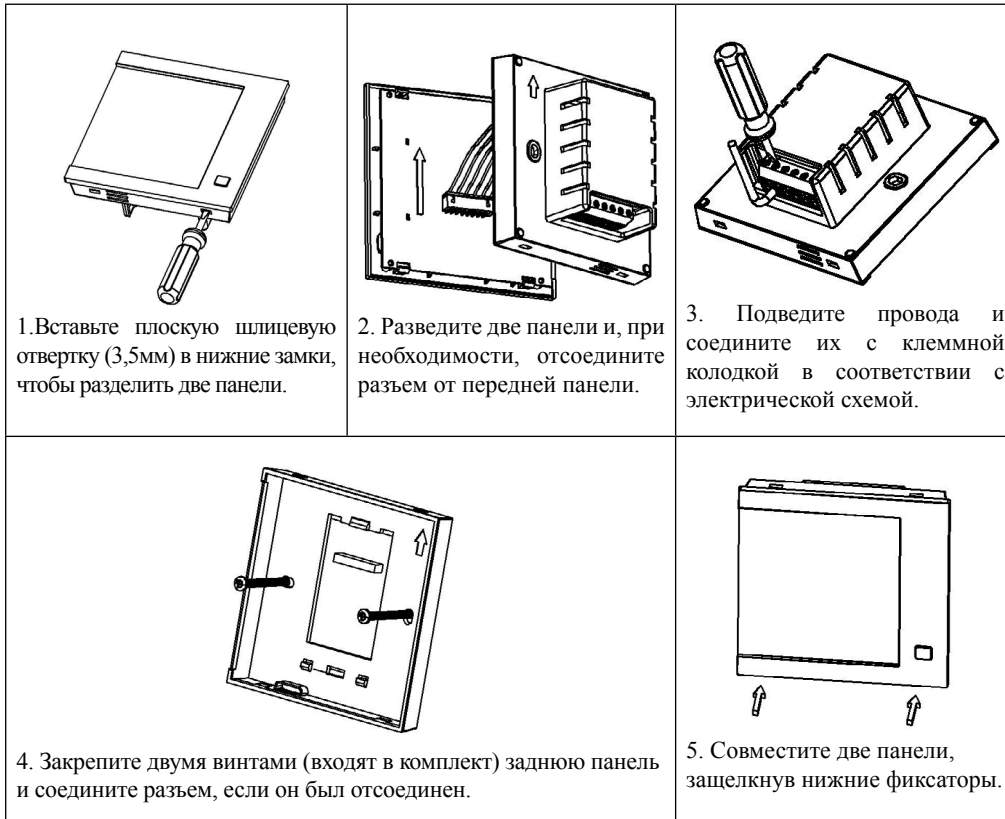

ПРИМЕЧАНИЕ: Убедитесь, что провода были подключены в точном соответствии с электрической схемой пульта и не подвергайте их воздействию грязи, воды или других материалов, чтобы исключить возможность порчи проводов.

АВАРИЙНАЯ СИГНАЛИЗАЦИЯ

Если датчик температуры неисправен, пульт отключит выходные сигналы, а на дисплее отобразится код ошибки «E1» или «E2».

Код ошибки «E1» – короткое замыкание.

Код ошибки «E2» – обрыв сети.

Код ошибки «HI» – температура в помещении выше плюс 55°C.

Код ошибки «LO» – температура в помещении ниже 0°C.

СХЕМА ЭЛЕКТРИЧЕСКАЯ

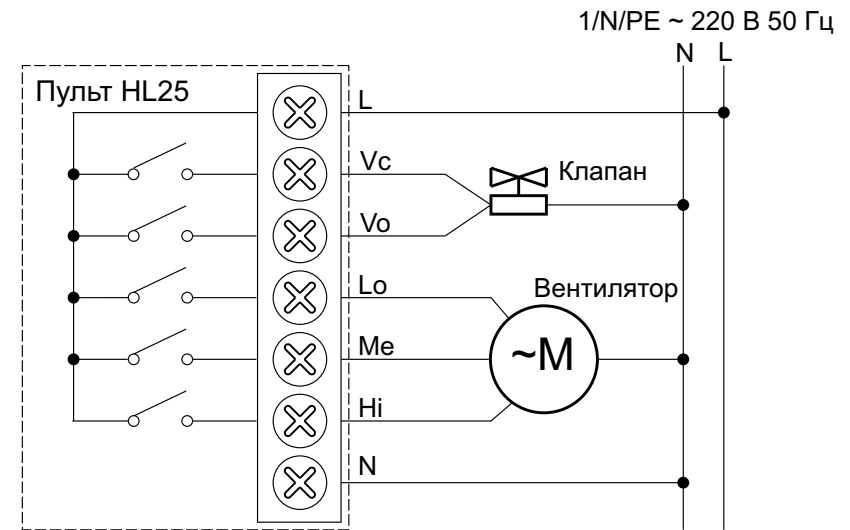

Назначение клемм пульта

- L** – питание (~220 В 50 Гц)
- N** – нейтраль
- Hi** – высокая скорость вентилятора
- Me** – средняя скорость вентилятора
- Lo** – низкая скорость вентилятора
- Vc** – клапан нормально-закрытый
- Vo** – клапан нормально-открытый

СВЕДЕНИЯ О СЕРТИФИКАЦИИ

Товар сертифицирован согласно действующим Техническим Регламентом Таможенного Союза. Сертификат соответствия №TC RU C-CN.AY05.B00184 от 19.05.2016



12-2016_RUS_HL25_Ver_1.0



www.teplomash.ru